

Kid's Xmas

A 0W-1545 B 0W-1546

キッズ
コサージュの
ミトン

キッズ
ボンボンの
ミトン

- ◎使用糸/やわらかラム
- ▲col. 1(白)・・・20g・col. 12(赤)・・・7g
- col. 27(オリーブグリーン)・・・20g・col. 8(うすいベージュ)・・・7g
- ◎使用針/6/0号かざ針
- ◎ゲージ/模様編み 10cm角 25.5目×23.5段
- ◎出来上がりサイズ/手の回り14cm、深さ12cm

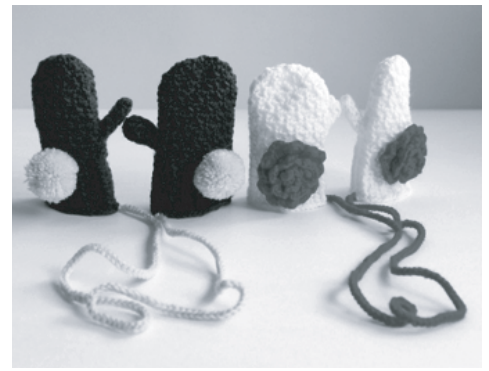

＜編み方要点＞

- ① 鎖の作り目を36目作り、1段目を編みます。
- ② 1段目の最後で輪にし、2段めからは方向を変えて往復の輪で模様編みします。
- ③ 11段編んだら模様を変えて引き上げを交互に編みます。
- ④ 4段めに鎖編みで親指用の穴を作ります。
- ⑤ 24段編んだら減らし目をして5段編み、残った5目の手前の1本を拾ってしぼります。
- ⑥ 親指を3段め、4段めから拾い出して編みます。
- ⑦ コサージュとひもを指定の所につけて編みます。

＜本体＞ 白又はオリーブグリーン

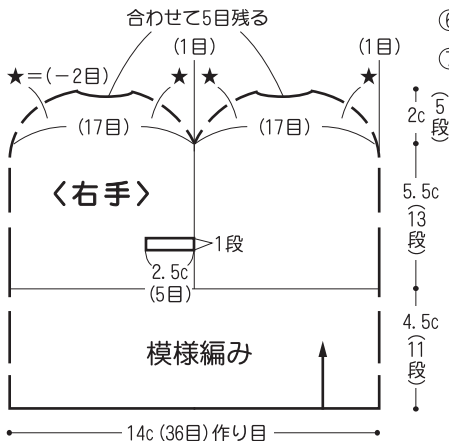

＜編み目記号＞

- = 鎖編み目
- + = 細編み目 (= ×)
- = 引き抜き編み目
- ∨ = 細編み2目編み入れる
- △ = 細編み2目一度
- ⌋ = 細編みの表引き上げ目

＜ひも＞ 赤又はうすいベージュ

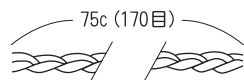

編み始めの糸を3.5c倍残して指定の位置に通してから残した糸をスレッドさせて編む。

＜右手＞

最終段はくさり編みはなし。手前の1本を拾ってしぼる。

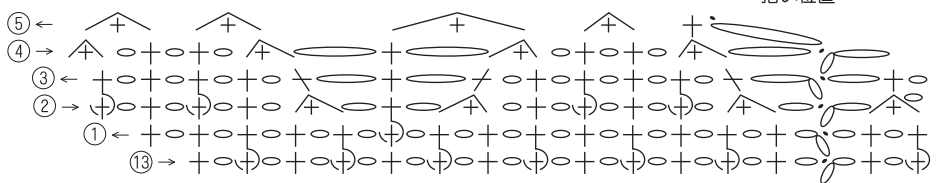

省略

- ▲ コサージュ
 - ボンボン
- 付け位置
左手は対称の位置につける

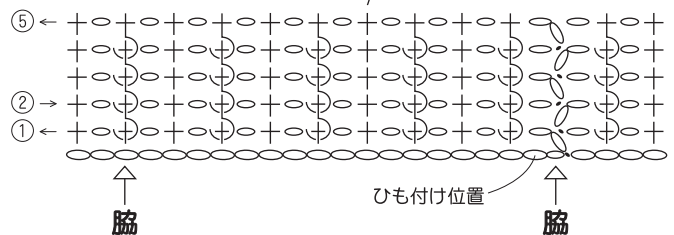
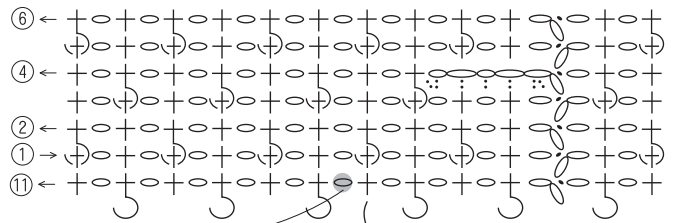

＜ボンボン＞ うすいベージュ 1コ

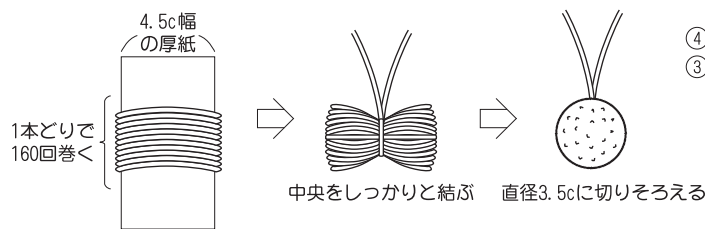

＜親指左手＞



＜親指右手＞

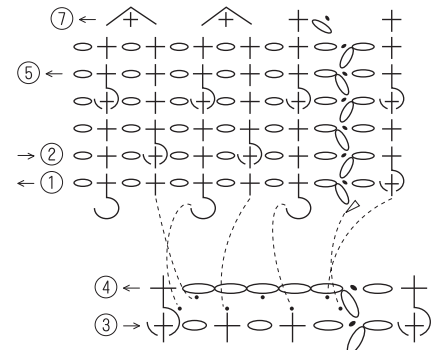

＜コサージュ＞ 赤 2コ

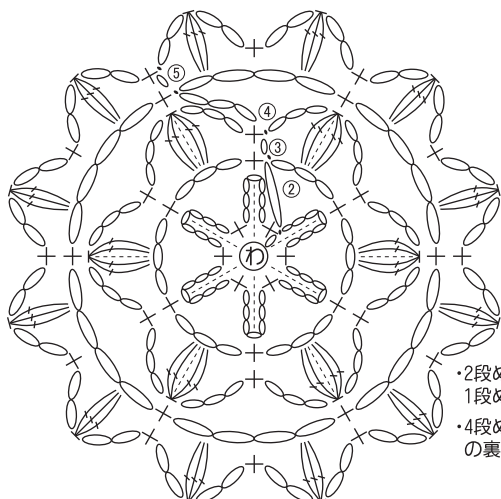

＜仕上げ方＞

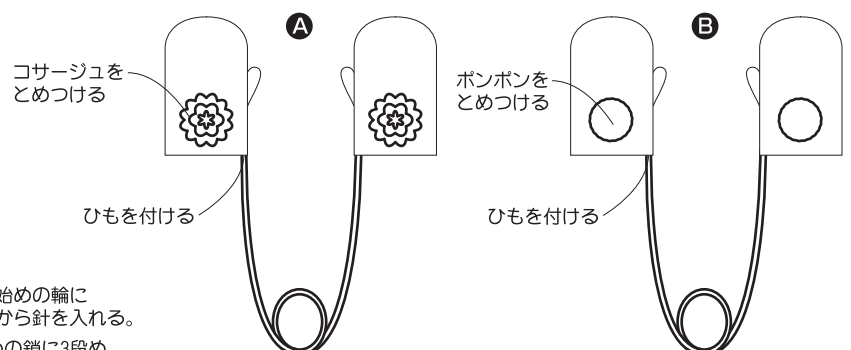

- ・2段めは編み始めの輪に1段めの裏側から針を入れる。
- ・4段めは2段めの鎖に3段めの裏側から入れて編む。